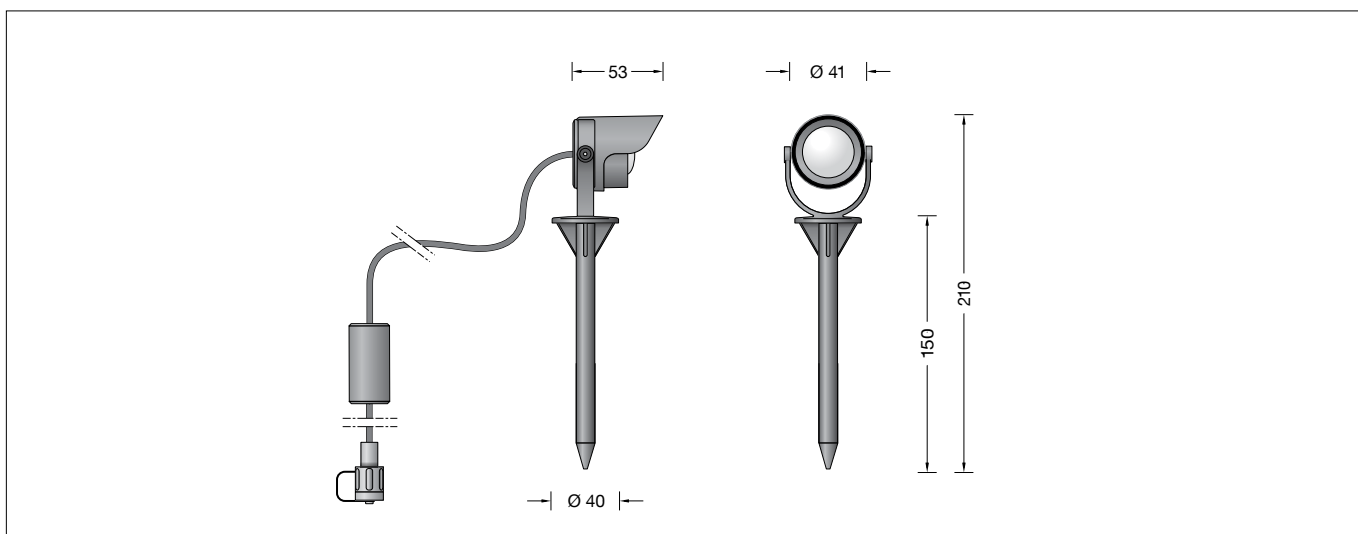

BEGA**85 001**

Gartenscheinwerfer BEGA UniLink® Play
 Garden floodlight BEGA UniLink® Play
 Projecteur de jardin BEGA UniLink® Play

UK CA CE IP 65

**Gebrauchsanweisung****Anwendung**

Ortsveränderlicher Gartenscheinwerfer BEGA UniLink® Play mit Erdspeiß und 2 m Anschlussleitung mit Steckverbindung. Für eine effektvolle Beleuchtung von Pflanzen, kleineren Bäumen oder Objekte im privaten Garten. Für den Anschluss des Scheinwerfers ist ein separat zu bestellendes Netzteil (71 321) erforderlich. Zusätzlich können durch Kombination mit dem Smart Link 71 327 der Scheinwerfer und weitere UniLink® Play Leuchten dieses Strompfades komfortabel über die kostenlose App BEGA Smart geschaltet und gedimmt werden.

BEGA UniLink® Play ist ein System für die smarte Gartenbeleuchtung, welches per App, Fernsteuerung oder Automatisierung gesteuert wird. Alle Verbindungsleitungen und Komponenten werden im Anwendungsbereich oberirdisch verlegt. Dank des IP 67-Standards sind sie ganzjährig wetterfest und höchst langlebig. Nach dem elektrischen Anschluss kann die Konfiguration in der App BEGA Smart vorgenommen werden.

Leuchtmittel

| | |
|----------------------------|-------------------------------------|
| Modul-Anschlussleistung | 6,2 W |
| Leuchten-Anschlussleistung | 7 W |
| Bemessungstemperatur | $t_a = 25 \text{ °C}$ |
| Umgebungstemperatur | $t_{a \text{ max}} = 45 \text{ °C}$ |
| Spannung | 48 V = DC |

85 001 K3

| | |
|------------------------|--------------|
| Modul-Bezeichnung | LED-1388/830 |
| Farbtemperatur | 3000 K |
| Farbwiedergabeindex | CRI > 80 |
| Modul-Lichtstrom | 825 lm |
| Leuchten-Lichtstrom | 560 lm |
| Leuchten-Lichtausbeute | 80 lm/W |

Lichttechnik

Breitstreuende Lichtstärkeverteilung.
 Halbstreuwinkel 54°

Instructions for use**Application**

Portable garden floodlight BEGA UniLink® Play with earth spike and 2 m connecting cable with plug connector. For the effective illumination of plants and smaller trees or objects in private gardens. Connecting the floodlight requires a power supply unit (71 321), which must be ordered separately. In addition, by combining with the Smart Link 71 327, the floodlight and other UniLink® Play luminaires of this power path can be conveniently switched and dimmed via the free BEGA Smart app.

BEGA UniLink® Play is a system for smart garden lighting that is controlled via app, remote control or automation. All connection cables and components are installed above ground in the area of use. Thanks to the IP 67 standard, they are weather-resistant year-round and highly durable. After successful electrical connection, they can be configured in the BEGA Smart app.

Lamp

| | |
|-----------------------------|-------------------------------------|
| Module connected wattage | 6.2 W |
| Luminaire connected wattage | 7 W |
| Rated temperature | $t_a = 25 \text{ °C}$ |
| Ambient temperature | $t_{a \text{ max}} = 45 \text{ °C}$ |
| Voltage | 48 V = DC |

85 001 K3

| | |
|-------------------------------|--------------|
| Module designation | LED-1388/830 |
| Colour temperature | 3000 K |
| Colour rendering index | CRI > 80 |
| Module luminous flux | 825 lm |
| Luminaire luminous flux | 560 lm |
| Luminaire luminous efficiency | 80 lm/W |

Light technique

Broad spread light distribution.
 Half beam angle 54°

Fiche d'utilisation**Utilisation**

Projecteur de jardin mobile BEGA UniLink® Play avec piquet, câble de raccordement de 2 m et connecteur. Pour un bel éclairage de plantes, arbrisseaux et autres motifs dans les jardins privés. Un bloc d'alimentation à commander séparément (71 321) est nécessaire pour le raccordement du projecteur. En plus, en combinaison avec le Smart Link 71 327, le projecteur et d'autres luminaires UniLink® Play de ce trajet de courant peuvent être commandés et gradués confortablement grâce à l'appli gratuite BEGA Smart.

BEGA UniLink® Play est un système conçu pour l'éclairage intelligent du jardin, piloté via une appli, une télécommande ou un système d'automatisation. Tous les câbles de raccordement et les composants sont posés à même le sol, dans la zone d'installation. Grâce à leur norme IP 67, ils résistent aux intempéries toute l'année et ont une durée de vie extrêmement longue. Une fois le raccordement électrique terminé, la configuration peut être effectuée dans l'application BEGA Smart.

Lampe

| | |
|----------------------------------|-------------------------------------|
| Puissance raccordée du module | 6,2 W |
| Puissance raccordée du luminaire | 7 W |
| Température de référence | $t_a = 25 \text{ °C}$ |
| Température d'ambiance | $t_{a \text{ max}} = 45 \text{ °C}$ |
| Tension | 48 V = DC |



85 001 K3

| | |
|------------------------------|--------------|
| Désignation du module | LED-1388/830 |
| Température de couleur | 3000 K |
| Indice de rendu des couleurs | CRI > 80 |
| Flux lumineux du module | 825 lm |
| Flux lumineux du luminaire | 560 lm |
| Rendement lum. du luminaire | 80 lm/W |

Technique d'éclairage

Répartition lumineuse extensive.
 Angle de diffusion à demi-intensité 54°

Produktbeschreibung

Leuchtengehäuse aus Aluminiumguss
Beschichtungstechnologie BEGA Unidure®
Erdspeiß aus glasfaserverstärktem Kunststoff
Farbe Grafit
Polymerlinse aus BEGA NeoGlass®
Schwenkbereich -90°/+90°
Werkzeuglos aufsteckbare Blende aus
Kunststoff, Drehbereich -60°/+60°
2 m Anschlussleitung
mit BEGA UniLink® Play-Stecker
Schutzart IP 67 im eingesteckten und
verschraubten Zustand
Leuchtengehäuse:
Schutzklasse III 
Schutzart IP 65
Staubdicht und Schutz gegen Strahlwasser
Schlagfestigkeit IK06
Schutz gegen mechanische
Schläge < 1 Joule
 – Konformitätszeichen
Gewicht: 0,2 kg
Dieses Produkt enthält Lichtquellen der
Energieeffizienzklasse(n) F

Sicherheit

Für die Installation und für den Betrieb
dieser Leuchte sind die nationalen
Sicherheitsvorschriften zu beachten.
Der Hersteller übernimmt keine Haftung für
Schäden, die durch unsachgemäßen Einsatz
oder Montage entstehen.
Werden nachträglich Änderungen an der
Leuchte vorgenommen, so gilt derjenige als
Hersteller, der diese Änderungen vornimmt.

Montage

Leuchte mit Erdspeiß senkrecht in das Erdreich
eindrücken, bis Standsicherheit erreicht ist.
Falls erforderlich, Erdreich im Bereich des
Erdspeißes verdichten.

**Die maximale Leistung der am Netzteil
71 321 angeschlossenen Leuchten beträgt
100 W.**

**Bei Vollauslastung des Netzteils darf die
maximale Leitungslänge zwischen Leuchte
und Netzteil 100 m nicht überschreiten.**

Steckerteil des Scheinwerfers in den
Steckkontakt vom Netzteil, Smart Link, Verteiler
oder Verlängerungsleitung einstecken und
handfest verschrauben.



**Für das Anziehen und Lösen der
Schraubverschlüsse darf kein Werkzeug
verwendet werden.**

Scheinwerfereinstellung vornehmen:
Innensechskantschrauben (SW 2) lösen und
gewünschten Ausstrahlwinkel einstellen.
Innensechskantschrauben gleichmäßig fest
anziehen.

Reinigung · Pflege

Für die optimale Reinigung der hochglänzenden
BEGA NeoGlass® Abdeckung empfehlen wir die
Verwendung des BEGA-Spezialreinigers **71 369**
inklusive des beiliegenden Reinigungstuchs.
Die Oberfläche der BEGA NeoGlass®
Abdeckung bitte niemals trocken abreiben.
Der Einsatz von Wasser unter Hinzufügung
von etwas handelsüblichem Geschirrspülmittel
ist möglich bei gleichzeitiger Nutzung eines
kurzflorigen Reinigungstuches wie z. B.
Matrixfaser-, Polier- oder Fenstertücher.
Handelsübliche Mikrofasertücher,
lösemittelhaltige Reinigungsmittel oder
Hochdruckreiniger dürfen hierbei nicht zum
Einsatz kommen.
Für Lackoberflächen empfehlen wir die
Nutzung des BEGA Lackpflegesets **71 179**.

Product description

Luminaire housing made of cast aluminium
BEGA Unidure® coating technology
Earth spike made of glass fibre reinforced
synthetic material
Colour graphite
Polymer lens made of BEGA NeoGlass®
Swivel range -90°/+90°
Tool-free plug-on shield made of synthetic
material, rotation range -60°/+60°
2 m connecting cable
with BEGA UniLink® Play plug
Protection class IP 67 when plugged in and
screwed in place
Luminaire housing:
Safety class III 
Protection class IP 65
Dust-tight and protection against water jets
Impact strength IK06
Protection against mechanical
impacts < 1 joule
 – Conformity mark
Weight: 0.2 kg
This product contains light sources of energy
efficiency class(es) F

Safety

The installation and operation of this luminaire
are subject to national safety regulations.
The manufacturer accepts no liability for
damage caused by improper use or installation.
If subsequent modifications are made to
the luminaire, the person responsible for
these modifications shall be considered the
manufacturer.

Installation

Press the luminaire with earth spike vertically
into the soil until stability is achieved. If
necessary, compact soil around the earth
spike.

**The maximum wattage for the luminaires
connected to the power supply unit 71 321
is 100 W.**

**When the power supply unit is fully loaded,
the maximum cable length between the
luminaire and the power supply unit must
not exceed 100 m.**

Insert the plug of the floodlight into the plug
contact of the power supply unit, Smart Link,
distribution box or extension cable and hand-
tighten.



**Do not use tools for the tightening or
loosening of the screw connections.**

Adjusting the floodlight:
Undo hexagon socket screws (wrench
size 2 mm) and set the desired beam direction.
Tighten the hexagon socket screws evenly.

Cleaning · Maintenance

For optimal cleaning of the high-gloss BEGA
NeoGlass® cover, we recommend using the
BEGA special cleaner **71 369** including the
enclosed cleaning cloth.
Please never dry wipe the surface of the BEGA
NeoGlass® cover.
The use of water with the addition of a little
commercial dishwashing detergent is possible
when also using a short pile cleaning cloth
such as matrix fibre cloths, polishing cloths or
window cloths.
Commercial microfibre cloths, cleaning agents
containing solvents and high-pressure cleaners
may not be used here.
For lacquered surfaces we recommend the use
of BEGA Lacquer Care Set **71 179**.

Description du produit

Boîtier du luminaire fabriqué en fonderie
d'aluminium
Technologie de revêtement BEGA Unidure®
Piquet en matière synthétique renforcée à la
fibre de verre
Couleur graphite
Lentille polymère en BEGA NeoGlass®
Inclinaison -90°/+90°
Visière en matière synthétique insérable sans
outil, plage de rotation -60°/+60°
2 m câble de raccordement
avec fiche BEGA UniLink® Play
Indice de protection IP 67 à l'état enfiché et
vissé
Boîtier du luminaire:
Classe de protection III 
Degré de protection IP 65
Étanche à la poussière et protégé contre les
jets d'eau
Résistance aux chocs mécaniques IK06
Protection contre les chocs
mécaniques < 1 joule
 – Sigle de conformité
Poids: 0,2 kg
Ce produit contient des sources lumineuses de
classe d'efficacité énergétique F

Sécurité

Pour l'installation et l'utilisation de ce luminaire,
respecter les normes de sécurité nationales.
Le fabricant décline toute responsabilité pour
tout dommage résultant d'une mise en œuvre
ou d'une installation inappropriée du produit.
Si des modifications sont apportées
ultérieurement au luminaire, l'intervenant sera
considéré comme étant le fabricant.

Installation

Enfoncer le luminaire avec piquet verticalement
dans le sol jusqu'à atteindre une bonne
stabilité. Le cas échéant, bien tasser le sol
autour du piquet.

**La puissance maximale des luminaires
raccordés au bloc d'alimentation 71 321
est de 100 W.**

**A pleine charge du bloc d'alimentation,
la longueur de câble maximale entre
luminaire et bloc d'alimentation ne doit
pas dépasser 100 m.**

Insérer la fiche du projecteur dans le
connecteur du bloc d'alimentation, Smart Link,
du répartiteur ou de la rallonge et bien visser à
la main.

**Ne pas utiliser d'outil pour le serrage et le
desserrage des bouchons filetés.**

Régler le projecteur:
Desserrer les vis à six-pans creux (taille de
clé 2) puis régler la direction du faisceau
souhaitée.
Serrer fort et uniformément les vis à six pans
creux.

Nettoyage · Entretien

Pour un nettoyage optimal du cache BEGA
NeoGlass® avec finition brillante, nous
recommandons d'utiliser le nettoyant spécial
BEGA **71 369** avec le chiffon de nettoyage
fourni.
Veuillez ne jamais frotter la surface du cache
BEGA NeoGlass® à sec.
Il est possible d'utiliser de l'eau additionnée
d'un peu de liquide vaisselle ordinaire si l'on se
sert en même temps d'un chiffon de nettoyage
à poils courts, comme des chiffons en fibres,
des chiffons à polir ou des chiffons pour vitres.
Dans un tel contexte, des chiffons en
microfibres ordinaires, des détergents solvantés
ou des nettoyeurs haute pression ne doivent
pas être employés.
Nous vous conseillons d'utiliser le kit d'entretien
BEGA **71 179** pour les surfaces peintes.

Wartung

Die Anschlussleitung ist auf äußere Beschädigungen zu prüfen und darf nur durch eine Elektro-Fachkraft ersetzt werden.

Austausch des LED-Moduls

Die Bezeichnung des LED-Moduls ist auf der Unterseite des jeweiligen LED-Moduls vermerkt.

BEGA Ersatzmodule entsprechen in Lichtfarbe und Lichtleistung den ursprünglich verbauten Modulen.

Der Austausch kann mit handelsüblichem Werkzeug durch qualifizierte Personen erfolgen. Anlage spannungsfrei schalten und Leuchte öffnen.

Bitte beachten Sie die Montageanleitung des LED-Moduls.

Dichtungen der Leuchte überprüfen, ggf. ersetzen. Ein defektes Glas muss ersetzt werden. Leuchte schließen.

Maintenance

The connecting cable must be checked for external damage and may only be replaced by a qualified electrician.

Replacing the LED module

The designation of the LED module is noted on the underside of the specific LED module.

The light colour and light output of BEGA replacement modules correspond to those of the modules originally fitted.

The module can be replaced by qualified persons using standard tools.

Disconnect the system and open the luminaire. Please follow the installation instructions for the LED module.

Inspect and, if necessary, replace the luminaire gaskets.

Defective glass must be replaced. Close the luminaire.

Maintenance

Vérifier que le câble de raccordement n'est pas endommagé. Le câble ne doit être remplacé que par un électricien agréé.

Remplacement du module LED

La désignation du module LED est inscrite sur le dessous de chaque module LED.

Les modules de rechange BEGA correspondent aux modules d'origine en termes de couleur de lumière et de flux lumineux. Le module LED peut être remplacé par une personne qualifiée à l'aide d'outils disponibles dans le commerce.

Travailler hors tension et ouvrir le luminaire. Respecter la fiche d'utilisation du module LED. Vérifier et remplacer les joints du luminaire le cas échéant.

Un verre endommagé doit être remplacé. Fermer le luminaire.

Ergänzungsteile

| | |
|---------------|--|
| 71 321 | BEGA UniLink® Play Netzteil Primär: 220V-240V ~ 50/60Hz Sekundär: 48V DC · 0-100 W |
| 71 322 | BEGA UniLink® Play Verlängerungsleitung 5m |
| 71 323 | BEGA UniLink® Play Verlängerungsleitung 10m |
| 71 324 | BEGA UniLink® Play Verlängerungsleitung 20m |
| 71 325 | BEGA UniLink® Play Fünffach-Verteiler |
| 71 326 | BEGA UniLink® Play Zweifach-Verteiler |
| 71 327 | BEGA UniLink® Play Smart Link |

Zu den Ergänzungsteilen gibt es eine gesonderte Gebrauchsanweisung.

Accessories

| | |
|---------------|---|
| 71 321 | BEGA UniLink® Play power supply unit Primary: 220V-240V ~ 50/60Hz Secondary: 48 V DC · 0-100 W |
| 71 322 | BEGA UniLink® Play Extension cable 5m |
| 71 323 | BEGA UniLink® Play Extension cable 10m |
| 71 324 | BEGA UniLink® Play Extension cable 20m |
| 71 325 | BEGA UniLink® Play Five-way distribution box |
| 71 326 | BEGA UniLink® Play Two-way distribution box |
| 71 327 | BEGA UniLink® Play Smart Link |

For the accessories a separate instructions for use can be provided upon request.

Accessoires

| | |
|---------------|---|
| 71 321 | Bloc d'alimentation BEGA UniLink® Play primaire : 220V-240V ~ 50/60Hz secondaire : 48 V DC · 0-100 W |
| 71 322 | BEGA UniLink® Play Rallonge de 5m |
| 71 323 | BEGA UniLink® Play Rallonge de 10m |
| 71 324 | BEGA UniLink® Play Rallonge de 20m |
| 71 325 | BEGA UniLink® Play Répartiteur à 5 sorties |
| 71 326 | BEGA UniLink® Play Double répartiteur |
| 71 327 | BEGA UniLink® Play Smart Link |

Une fiche d'utilisation pour ces accessoires est disponible.

Ersatzteile

| | |
|-----------------|--------------|
| Erdspieß | 16 006 607 |
| LED-Modul 3000K | LED-1388/830 |
| Dichtung | 83 002 251 |

Spares

| | |
|------------------|--------------|
| Earth spike | 16 006 607 |
| LED module 3000K | LED-1388/830 |
| Gasket | 83 002 251 |

Pièces de rechange

| | |
|------------------|--------------|
| Piquet | 16 006 607 |
| Module LED 3000K | LED-1388/830 |
| Joint | 83 002 251 |